













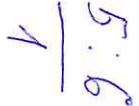

ИТОГОВАЯ ТАБЛИЦА РЕЗУЛЬТАТОВ
 муниципального этапа Всероссийских соревнований школьников «Президентские спортивные игры»
 баскетбол 3х3



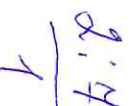

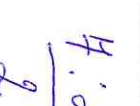
05 апреля 2024 года
 ЮНОШИ

№	Команда	1	2	3	4	очки	Место
1	МОУ «СОШ №4» г. Всеволожска		6:5 	5:4 	3:4 	5	2
2	МОБУ «Муринская СОШ №3»	5:6 		11:0 	4:9 	4	3
3	МОУ «Разметелевская СОШ»	4:5 	0:11 		2:4 	3	4
4	МОБУ «Кудровский ЦО №1»	4:3 	9:4 	4:2 		6	1

и. с. г. л. с. : - *Игорь* - *Н. А. Тарбеев*
 и. с. с. г. л. с. : *С. Н. Ковалева*

ИТОГОВАЯ ТАБЛИЦА РЕЗУЛЬТАТОВ
 муниципального этапа Всероссийских соревнований школьников «Президентские спортивные игры»
 баскетбол 3х3

05 апреля 2024 года
 девушки

№	Команда	1	2	3	4	очки	Место
1	МОУ «СОШ №2» г. Всеволожска		$\frac{6:3}{2}$	$\frac{5:0}{2}$	$\frac{4:3}{2}$	6	1.
2	МОУ «СОШ №6» г. Всеволожска	$\frac{3:6}{1}$		$\frac{3:4}{1}$	$\frac{4:6}{1}$	3	4
3	МОБУ «СОШ «ЦО Кудрово»	$\frac{0:5}{1}$	$\frac{4:3}{2}$		$\frac{2:4}{1}$	4	3
4	МОБУ «Серголовская СОШ №1»	$\frac{3:4}{1}$	$\frac{4:1}{2}$	$\frac{4:2}{2}$		5	2

М. Сугитс - Шибур - И. А. Табаевс 1
М. Сибиряков - И. А. Табаевс 1
М. Сибиряков - И. А. Табаевс 1

Муниципальный этап Всероссийских соревнований школьников «Президентские спортивные игры»
Баскетбол 3х3

Место проведения: Морозовское структурное подразделение МАУ «ЦПСР»
 Дата проведения: 05 апреля 2024 года

ЮНОШИ ГРУППА №1

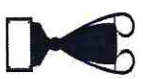
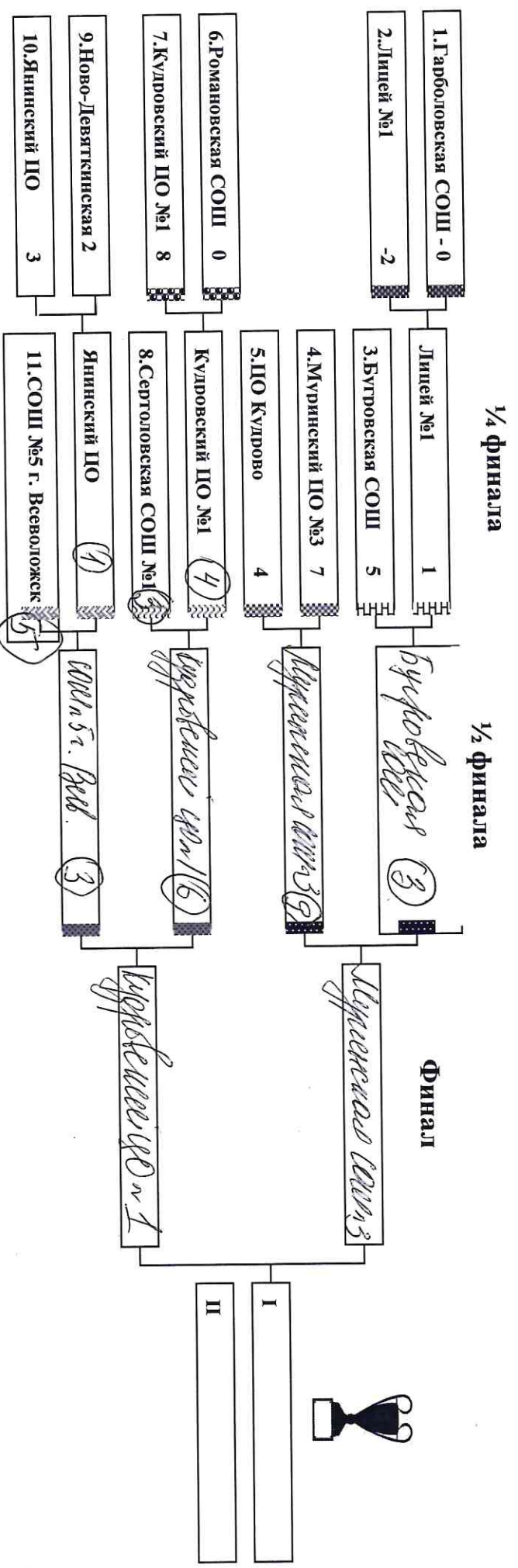

Судья И. А. Ковалев
 Секретарь Е. В. Ковалев

Муниципальный этап Всероссийских соревнований школьников «Президентские спортивные игры»

Баскетбол 3x3

Место проведения: Морозовское структурное подразделение МАУ «ЦПСР»

Дата проведения: 05 апреля 2024 года

ЮНОШИ ГРУППА №2

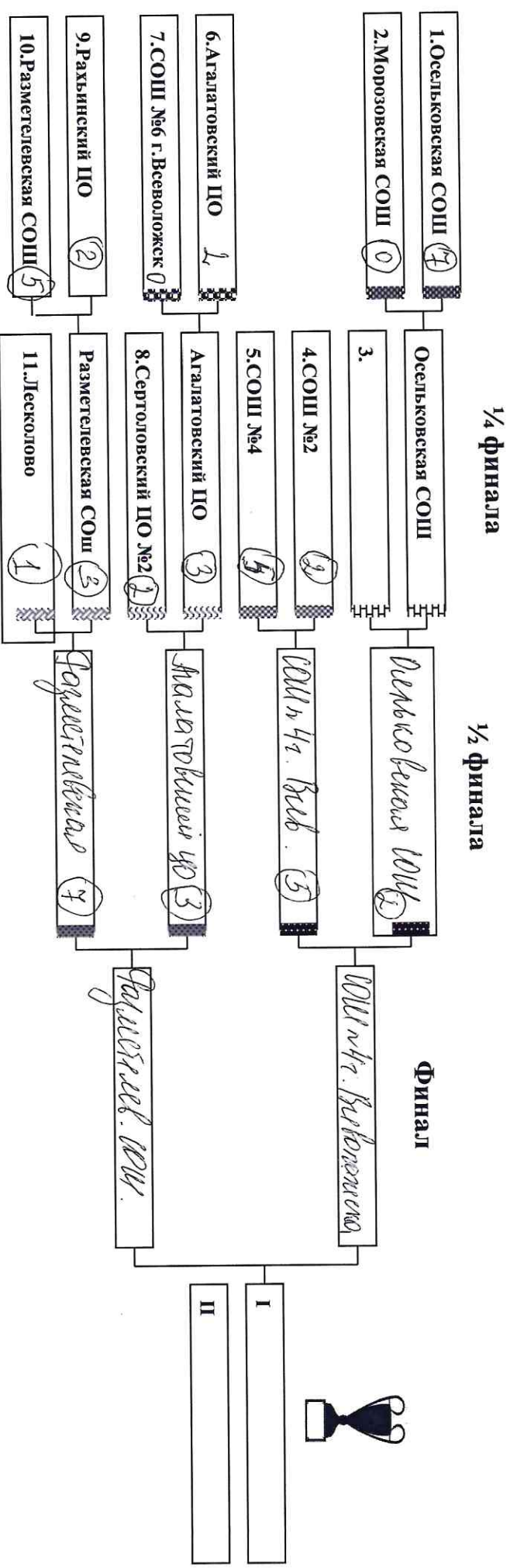

Судья *А. А. Федосеев*
 Секретарь *Е. С. Ковалева*

Муниципальный этап Всероссийских соревнований школьников «Президентские спортивные игры»
Баскетбол 3х3

Место проведения: Морозовское структурное подразделение МАУ «ЦПСР»

Дата проведения: 05 апреля 2024 года

ДЕВУШКИ ГРУППА №2

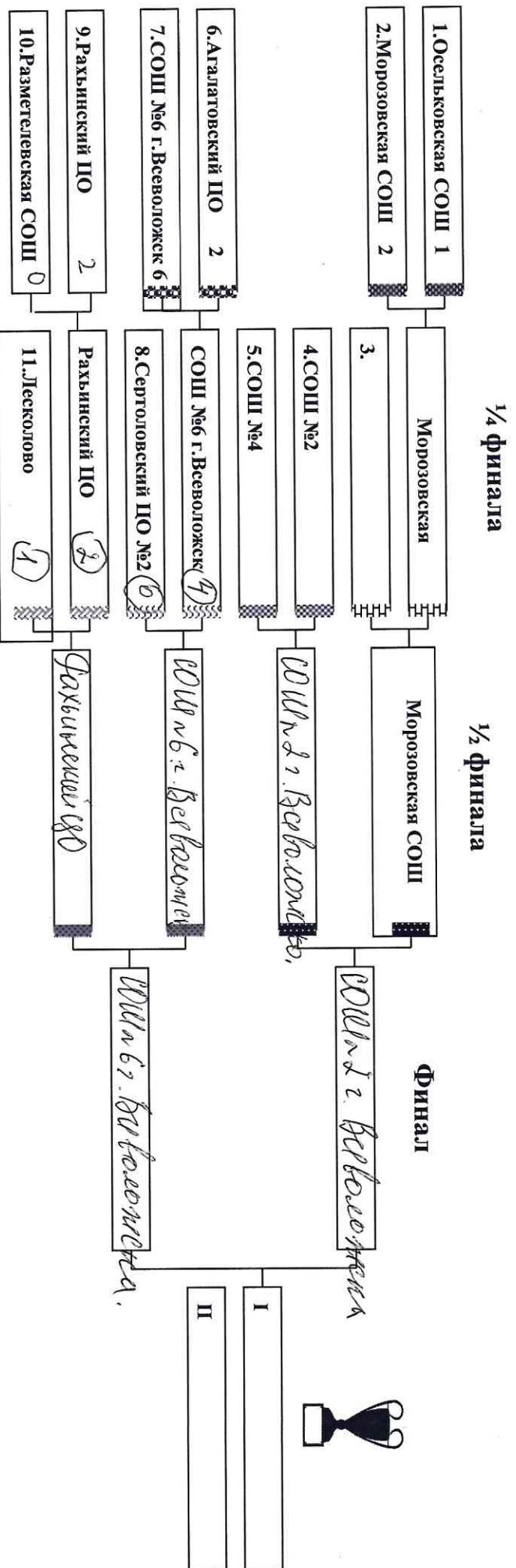

Судья *Иванов* *И. А. Стебелев*
 Секретарь *Петрова*